

MIZAR 38

MIZAR 38地埋款系列安装说明书
MIZAR 38 series installation instructions

1.

系列	产品尺寸	系列	产品尺寸
LB00202	1010*80*52mm	LB00203	1010*80*52mm
	510*80*52mm		510*80*52mm
	344*80*52mm		110*80*52mm
	177*80*52mm		
	95*80*52mm		

安装步骤:

具体外请已以实物为准!

1 (尺寸) Size

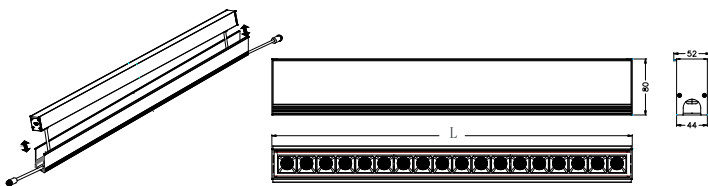

2 (灯具安装图) Lamp installation diagram

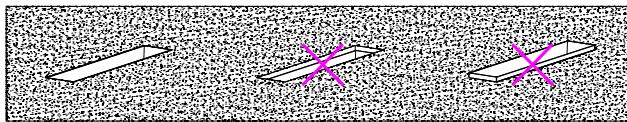
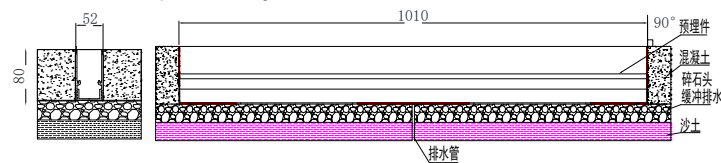

1、预埋件安装好后与地面平行。 2、预埋件安装好后凹陷地面不妥。 3、预埋件安装好后凸出地面不妥。

2.

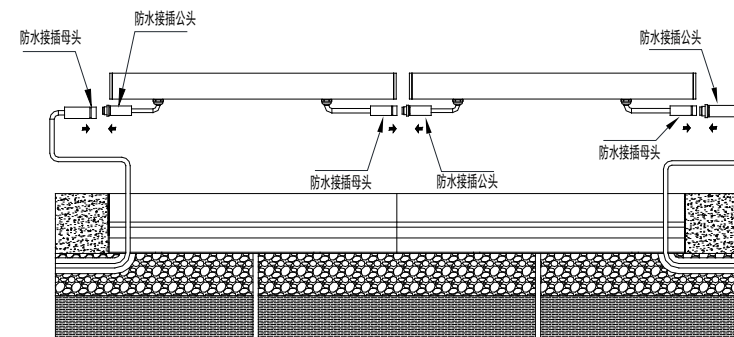
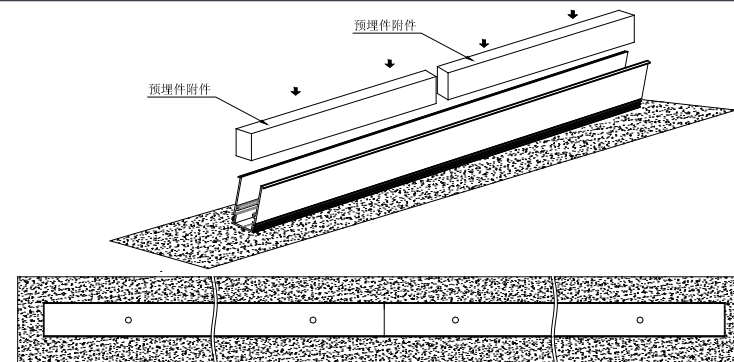

(灯具更换、维修)

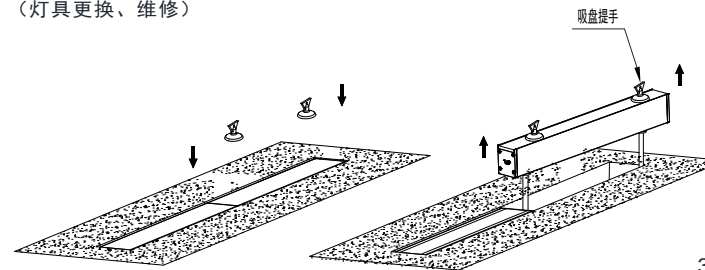

3.

3

(接线示意图)

Wiring Diagram

开/关

每个DC24V回路按最大36W*8支=288W功率，
超过需要另接一个回路。

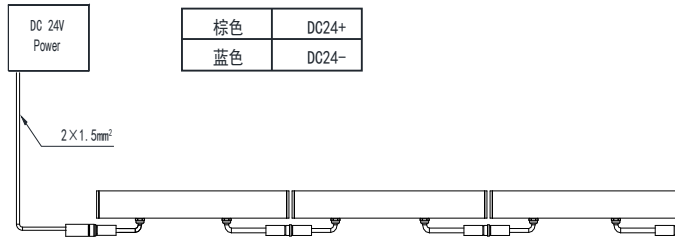

棕色	DC24+
蓝色	DC24-

DMX 调光

每个DC24V回路按最大36W*8支=288W功率，
超过需要另接一个回路。

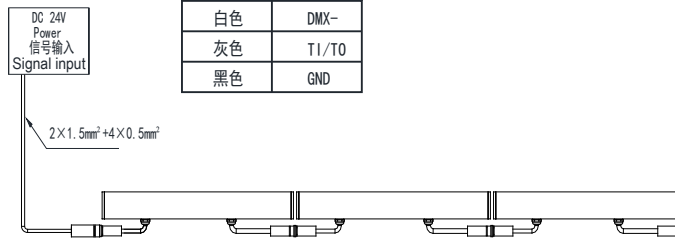

棕色	DC24+
蓝色	DC24-
紫色	DMX+
白色	DMX-
灰色	T1/T0
黑色	GND

4.

DALI 调光

每个DC24V回路按最大36W*8支=288W功率，
超过需要另接一个回路。

棕色	DC24+
蓝色	DC24-
白色	DALI+
黑色	DALI-

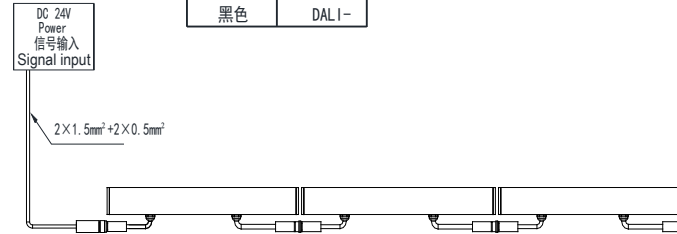

适用于室内环境与户外环境。
Suitable for indoor and outdoor environment.

5.

使用前请仔细阅读安装说明书

- 只能使用符合IEC或CCC安全标准的电源；
- 检查电源是否匹配灯具；
- 须考虑到最大电流值；
- 灯具上显示电压不是用来选择恒压电源，而是表示所选择恒流电源所覆盖的电压；
- 采用合适的ESD措施，避免触摸裸导体；
- 若与某种化学物质或气体接触，LED芯片会受损；
- 因此不能用化学物质清理LED壳体或LED驱动灯，如下物质证实对灯具的性能有负面影响，不能与LED灯具处在同一环境下。

指甲油
超能胶水
乙二醇
甲醛
LOCTITE胶水
漂白粉，含漂白粉的清洁剂、喷雾剂
LOCTITE 384胶
LOCTITE 7387 活化剂

- 将绝缘物移开或提供足够空间以便灯具本身的温升不会超过额定的；
- LED芯片对开关瞬态很敏感，因此LED灯具与电器必须在断电状态下连接，不可热插拔。
- VF建议使用灯具说明书上指示的电源。
- 须顾及到产品的极性。
- 如果此灯具的外部软缆或软线损坏了，该线要由制造商或其服务代理商或有类似资格的人更换
- 不可替换光源（此灯具的光源是不可替换的；当光源到其寿终时，应替换整个灯具）

爱加照明科技有限公司

广东省东莞市大朗镇洋乌村乌石岭三区438号

Tel: 0769-8539 7723 / 8539 7729 Fax: 0769-8258 3418

E-mail: info@vflighting.com Http: //www.vflighting.com

6.